

Walcom®

G20-V

Manuel du masque facial à ventilation assistée (casque)

* Conçu pour être utilisé avec le système PAPR



<https://walcom.shop/>

AVERTISSEMENTS DE SÉCURITÉ - À LIRE AVANT UTILISATION



AVERTISSEMENT



Lire et comprendre toutes les instructions avant utilisation

Le masque facial à ventilation assistée WALCOM a une forme compacte et un centre de gravité équilibré. Utilisé avec le système PAPR, l'efficacité globale de filtration atteint 99,997 %. Il est pratique, confortable et facile à régler, offrant aux utilisateurs une protection complète des voies respiratoires, des yeux et du visage, de la tête et de l'ouïe (nécessite des cache-oreilles antibruit).

Veillez ne pas relever la visière pendant l'utilisation, le non-respect de cette instruction lors de l'utilisation de ce produit peut gravement affecter la santé de l'utilisateur.



AVERTISSEMENT



- L'utilisation de ce produit pour d'autres opérations, telles que le soudage ou la découpe au laser, peut entraîner des lésions oculaires permanentes et une perte de la vue.
- Ce produit ne convient pas à la protection contre les rayons X, les rayons gamma, les rayonnements particuliers à haute énergie, les lasers et les masers.
- Veuillez vous assurer que le film de protection est retiré avant utilisation.
- Inspectez le masque facial avant utilisation pour vous assurer qu'il est entièrement assemblé et fonctionne correctement afin de garantir la sécurité.
- Vérifiez avant utilisation si ce produit est adapté à votre application.
- Remplacez immédiatement la visière de protection si elle est piquée, rayée ou brisée, sinon cela réduira la clarté de la vision ou diminuera la protection contre les chocs.
- Avant d'utiliser le masque facial, assurez-vous d'avoir lu et bien compris les instructions. Les conditions de garantie ne couvrent pas les problèmes causés par : des modifications non autorisées ; l'utilisation de pièces de rechange non autorisées ; un usage abusif ; le non-respect des instructions ; un entretien inapproprié ; des réparations.
- Il ne fournit pas de protection contre les IR.
- Seules des pièces de rechange d'origine (voir page 7) doivent être installées. Pour des informations sur les pièces de rechange appropriées, veuillez contacter le revendeur ou le fabricant.
- La durée d'utilisation dépend de divers facteurs tels que l'utilisation, le nettoyage, le stockage et l'entretien. Des inspections fréquentes et un remplacement en cas de détérioration sont recommandés.
- Les matériaux pouvant entrer en contact avec la peau de l'utilisateur peuvent provoquer des réactions allergiques chez les personnes sensibles.
- Les protecteurs oculaires contre les particules à grande vitesse portés par-dessus des lunettes ophtalmiques standard peuvent transmettre les impacts, créant ainsi un danger pour l'utilisateur.
- Si une protection contre les particules à grande vitesse à des températures extrêmes est requise, le protecteur oculaire sélectionné doit être marqué de la lettre T immédiatement après la lettre d'impact, c.-à-d. FT, BT ou AT. Si la lettre d'impact n'est pas suivie de la lettre T, le protecteur oculaire ne doit être utilisé que contre les particules à grande vitesse à température ambiante.
- Si les symboles F, B et A ne sont pas communs à la fois à l'oculaire et à la monture, alors c'est le niveau le plus bas qui doit être attribué au protecteur oculaire complet.
- Les oculaires de classe optique 3 ne sont pas destinés à une utilisation à long terme.
- Pour qu'un masque facial soit conforme au symbole de champ d'utilisation 8, il doit être équipé d'un filtre de numéro d'échelle -2-1,2 ou 3-1,2 et avoir une épaisseur minimale de 1,4 mm.
- Pour qu'un protecteur oculaire soit conforme au symbole de champ d'utilisation 9, la monture et l'oculaire doivent tous deux être marqués de ce symbole ainsi que de l'un des symboles F, B et A.

- L'utilisateur doit contacter le représentant en santé et sécurité pour s'assurer qu'il bénéficie d'une protection adéquate grâce aux lunettes de protection personnelles dans les conditions de travail.
- Les pièces de rechange, films non inclus dans le manuel d'instructions, ou la pulvérisation ou autres modifications du masque facial endommageront gravement la fonction de protection du produit et annuleront la garantie, ou rendront l'effet d'utilisation du produit incohérent avec le niveau de protection et la certification.
- Le non-respect strict de toutes les instructions d'utilisation et/ou le port incorrect du produit pendant toute la durée d'exposition peut nuire à la santé de l'utilisateur, entraînant des maladies graves ou mortelles, des blessures ou une invalidité permanente.
- Éliminez les pièces usagées du produit conformément à la réglementation locale.

Avant / après avoir utilisé le masque facial G20-V, vérifiez les éléments suivants.

- Si la visière de protection est sale, remplacez-la.
- Assurez-vous qu'il y a suffisamment de lumière ambiante.
- Remplacez immédiatement les pièces usées ou endommagées.
- N'utilisez pas de pièces autres que celles importées par WALCOM.
- Le harnais doit être réglé correctement avant utilisation.
- Assurez-vous que le joint facial est solidement et correctement fixé.
- Assurez-vous que le tube respiratoire est solidement assemblé.
- Le masque facial doit être conservé dans un endroit sec et frais lorsqu'il n'est pas utilisé pendant une longue période.



AVERTISSEMENT



Des blessures graves peuvent survenir si l'utilisateur ne respecte pas les avertissements mentionnés ci-dessus et/ou ne suit pas les instructions d'utilisation.

PROBLÈMES COURANTS ET SOLUTIONS

- **Vision floue**
 - ① La visière de protection est sale (remplacez-la).
 - ② Il n'y a pas assez de lumière ambiante.
 - ③ Vérifiez si le film sur la visière a été retiré.



AVERTISSEMENT



L'utilisateur doit cesser immédiatement d'utiliser le masque facial si les problèmes mentionnés ci-dessus ne peuvent pas être corrigés. Contactez le revendeur.

INSTRUCTIONS D'UTILISATION

AVERTISSEMENT ! Avant d'utiliser le masque facial, assurez-vous d'avoir lu et compris les consignes de sécurité.

• RÉGLAGE DU HARNAIS

Étape 1 : Mettez le masque facial et ajustez le joint facial, assurez-vous que le joint facial est bien scellé autour du visage (voir fig.1a).

Étape 2 : Ajustez le bouton arrière du harnais jusqu'à ce que le masque facial soit bien fixé sur la tête (voir fig.1b).

fig.1a



fig.1b

• RÉGLAGE DE LA HAUTEUR DU MASQUE FACIAL

Si vous vous sentez mal à l'aise ou déséquilibré en portant le masque facial, ajustez les positions d'attache avant et arrière du bandeau de suspension à une position appropriée (voir fig.2). Le bandeau de suspension peut être réglé à quatre emplacements : deux à l'arrière et deux à l'avant.

Chaque emplacement peut être réglé indépendamment pour un ajustement personnalisé.



fig.2

Retirez l'ensemble du harnais (voir fig.3a).

Pour changer la position du bandeau avant, tirez la boucle de fixation hors de la fente et tournez la boucle de 90° dans le sens horaire pour la détacher du tenon. Repositionnez la cheville dans une autre fente de « l'échelle » de la boucle, puis suivez les étapes inverses pour réinstaller la boucle en place (voir fig.3b).

Pour changer la position du bandeau arrière, tirez la fente de réglage de hauteur hors de la cheville et repositionnez-la dans une autre fente de « l'échelle » (voir fig.3b).

Mettez le masque facial pour vérifier s'il est confortable. Répétez les étapes ci-dessus si nécessaire.

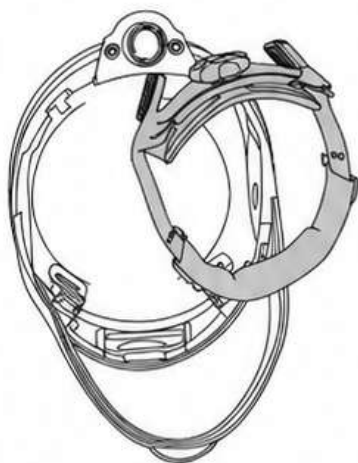

fig.3a

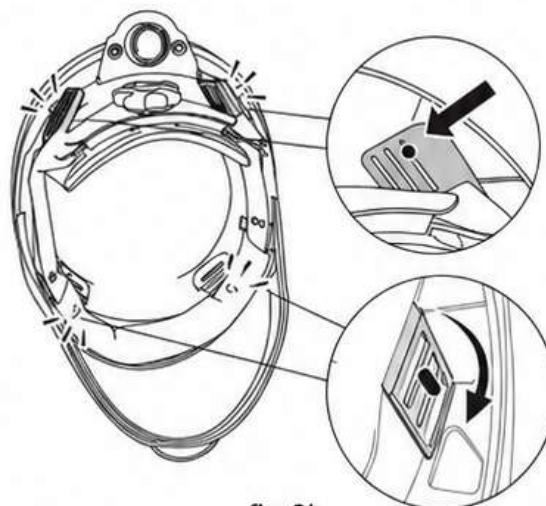

fig.3b

• RÉGLAGE DE LA DIRECTION DU FLUX D'AIR

Basculez la plaque de réglage de la direction du flux d'air au niveau du front pour ajuster la direction du flux d'air dans le masque facial afin d'assurer un port confortable (2 positions réglables) (voir fig.4).

• RACCORDER LE TUYAU AU CASQUE

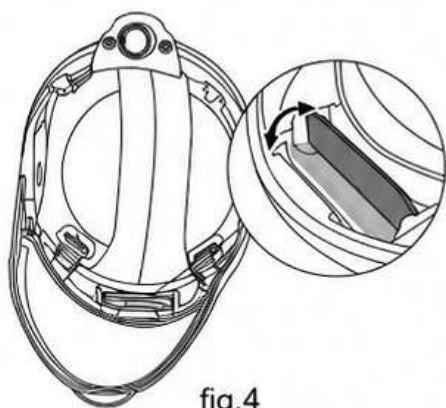

fig.4

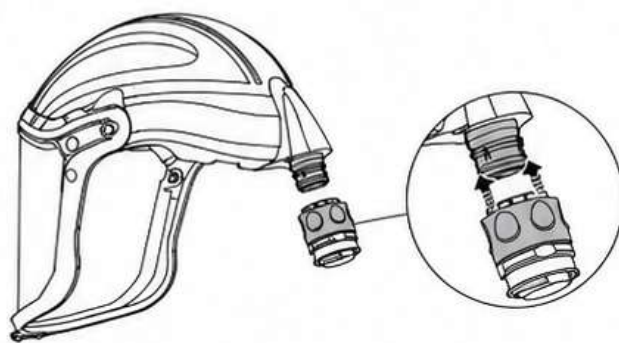

fig.5

ENTRETIEN

• REMPLACEMENT DE LA VISIÈRE DE PROTECTION

Pour retirer la visière : Soulevez les loquets et retirez les boucles des deux côtés (voir fig.6a / 6b), maintenez les pièces en place et tirez le bord supérieur central de la visière vers l'intérieur jusqu'à entendre un « clic » pour la dégager (voir fig.7a / 7b).

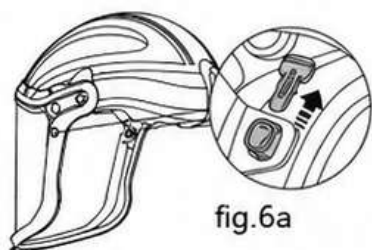

fig.6a

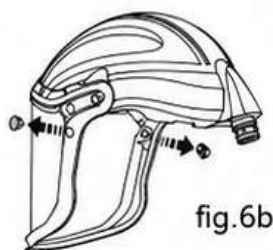

fig.6b



fig.7a

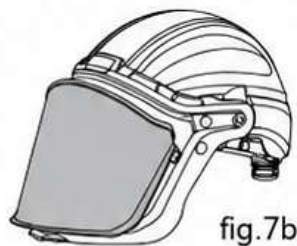

fig.7b

Pour installer la visière : Placez un côté de la visière dans la fente (voir fig.8a), puis placez l'autre côté dans la fente (voir fig.8b / 8c). Appuyez sur le centre du bord supérieur de la visière vers l'intérieur depuis le côté extérieur jusqu'à entendre un « clic » pour fixer la visière (voir fig.8d). Placez les boucles dans la position indiquée et faites glisser les loquets vers le bas jusqu'à entendre un « clic » (voir fig.8e).

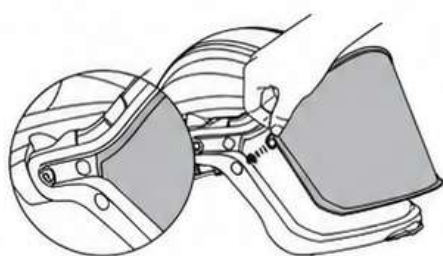

fig.8a

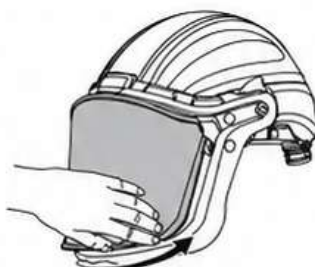

fig.8b

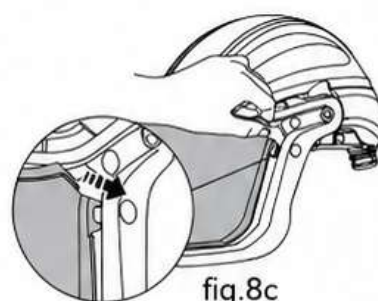

fig.8c



fig.8d

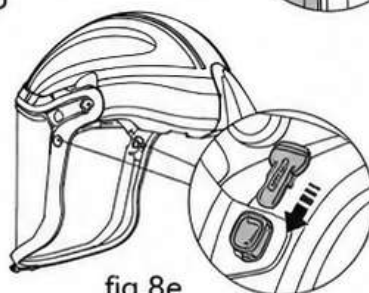

fig.8e

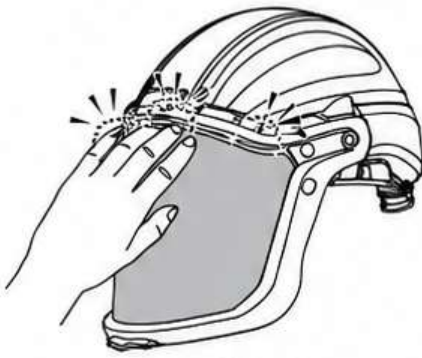

fig.8d

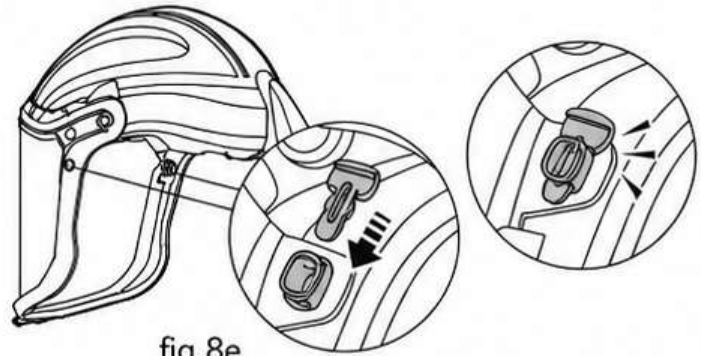

fig.8e

• **REPLACEMENT DU JOINT FACIAL**

Fixez la rainure du joint facial au bord du cadre extérieur du masque facial (voir fig.9a), et appuyez dans le sens de la flèche pour terminer l'installation (voir fig.9b), puis accrochez les bandes élastiques intérieure et extérieure des deux côtés au crochet en « T » pour fixer (voir fig.9c).

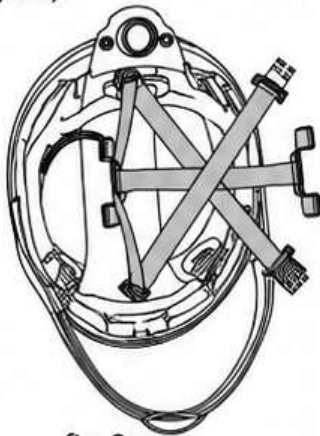

fig.9a

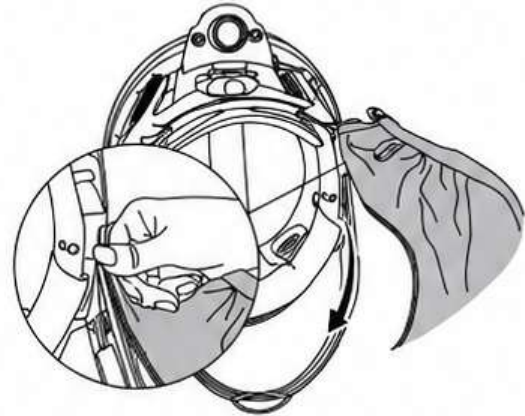

fig.9b

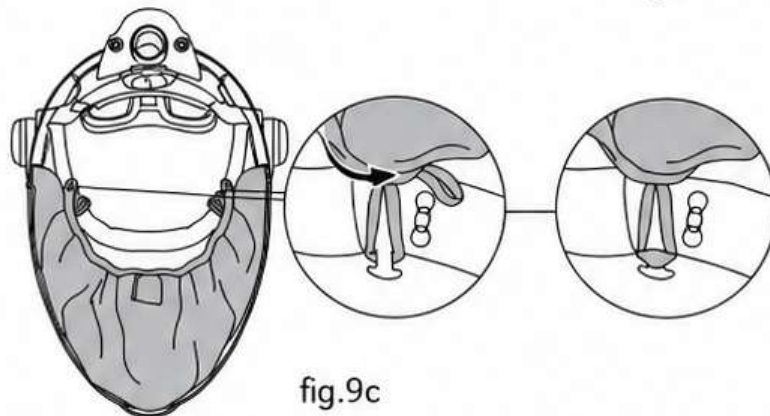

fig.9c

• **REPLACEMENT DU BANDEAU ANTI-TRANSPIRATION ET DU COUSSINET ARRIÈRE**

Retirez le harnais du masque facial (voir fig.10a / 10b).

Remplacez le bandeau anti-transpiration et le coussinet arrière par des neufs, puis remettez l'ensemble du harnais sur le masque facial (voir fig.10c).

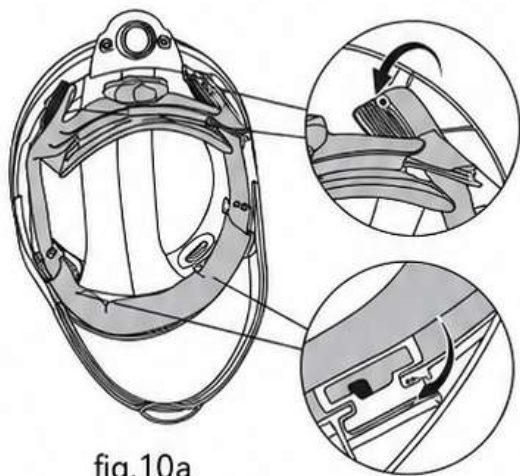

fig.10a

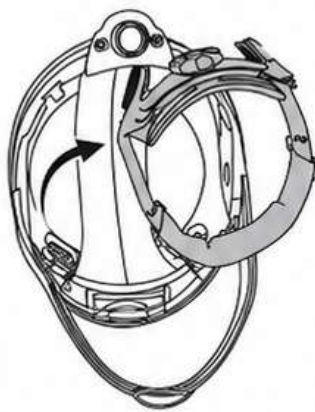

fig.10b

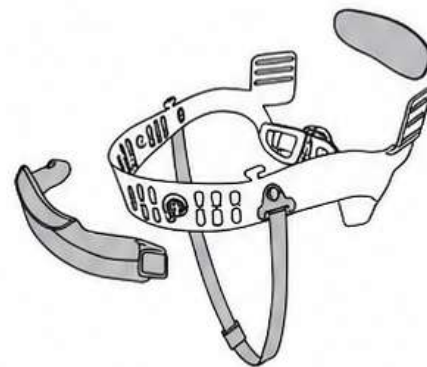

fig.10c

Retirez la bande souple du harnais et remplacez-la par une nouvelle sangle (voir fig.11).

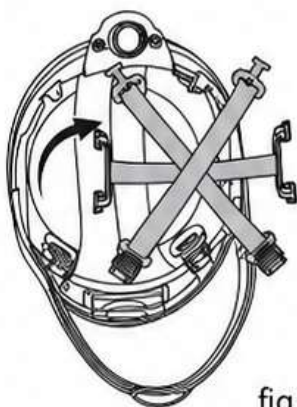

fig.11

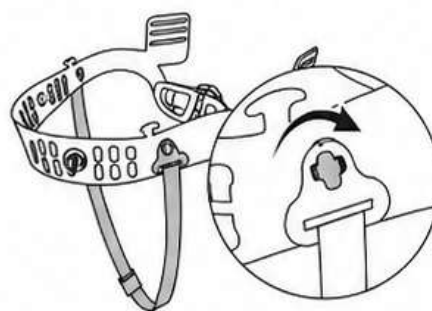

fig.12

• REMPLACEMENT DE L'ENSEMBLE DU CADRE DE VISIÈRE

Poussez le bouton depuis l'intérieur de la visière (voir fig.13a), démontez les deux boutons des deux côtés (voir fig.13b), retirez l'ensemble du cadre de visière et remplacez-le par un neuf (voir fig.13c).

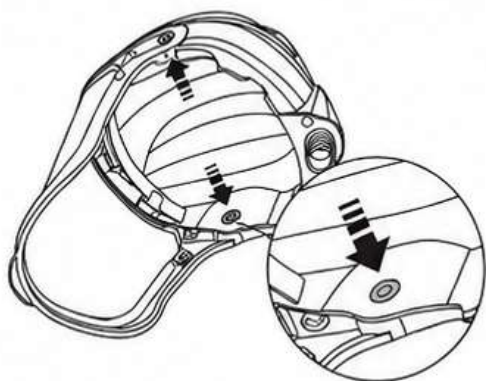

fig.13a



fig.13b



fig.13c

• NETTOYAGE ET DÉSINFECTION

Nettoyez le masque facial en l'essuyant avec un chiffon doux. Nettoyez régulièrement les surfaces de la visière. N'utilisez pas de solutions de nettoyage puissantes. Nettoyez avec de l'alcool méthylique et un chiffon propre, puis essuyez avec un chiffon non pelucheux.

SPÉCIFICATIONS TECHNIQUES

Modèle du masque facial :	G20-V
Surface de vision :	426 cm ² (66 po ²)
Température d'utilisation :	-10°C ~ 55°C (14°F ~ 131°F)
Température de stockage :	-30°C ~ 50°C (-22°F ~ 122°F)
Industrie d'application :	Peinture / Travail des métaux / Autres applications avec particules chaudes
Approbation :	EN 166 : 2001, EN 397 : 2012+A1 : 2012, UKCA, UKNI, EAC

LISTE DES PIÈCES ET ASSEMBLAGE

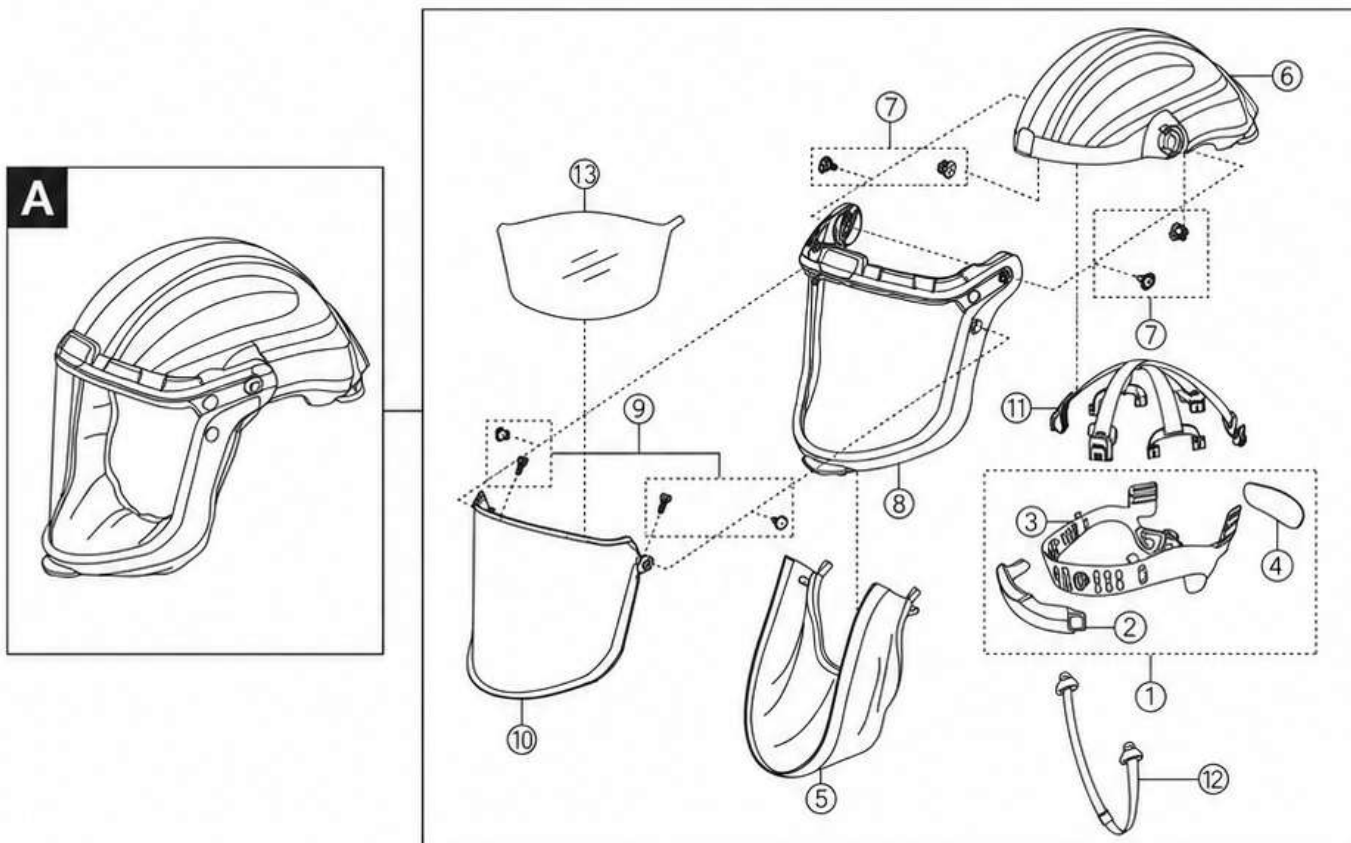

ARTICLE	N° DE PIÈCE	DESCRIPTION
A-1	G-110	Harnais
A-2	G-101	Bandeau anti-transpiration frontal
A-3	G-212	Suspension de tête
A-4	G-103	Coussinet arrière de confort
A-5	G-200	Joint facial standard
A-6	G-310	Coque
A-7	G-301	Boutons de coque
A-8	G-302	Ensemble du cadre de visière
A-9	G-303	Boutons du cadre de visière
A-10	G-400	Visière de protection
A-11	G-114	Ruban
A-12	G-105	Jugulaire
A-13	G-401	Film de protection jetable pour la visière